



Čj.: 52307/2023-UVCR-2

## VÝZVA K PODÁNÍ NABÍDKY k DYNAMICKÉMU NÁKUPNÍMU SYSTÉMU

### „Dodávky nábytku“

#### Název zakázky: DNS04 Nábytek

Česká republika – Úřad vlády České republiky (dále jen „zadavatel“) tímto vyzývá dodavatele zařazené do dynamického nákupního systému (dále jen „DNS“) k podání nabídky na tuto veřejnou zakázku. Dodavatelé nezařazení do tohoto DNS nemohou podat nabídku pro tuto veřejnou zakázku. Podmínky žádosti o účast a pro zařazení do DNS jsou uveřejněny na adrese <https://zakazky.vlada.cz/dns00000005>. Podání žádosti o účast je možné po celou dobu trvání DNS.

Tato zadávací dokumentace je výzvou k podání nabídek dle § 141 zákona č. 134/2016 Sb., o zadávání veřejných zakázek, ve znění pozdějších předpisů (dále jen „ZZVZ“) a navazuje na zadávací dokumentaci, podle které byl zaveden DNS a která je uveřejněna v plném rozsahu na profilu zadavatele na adrese <https://zakazky.vlada.cz/dns00000005> (dále jen „zadávací dokumentace DNS“). Zadávací dokumentace DNS se ve věcech neupravených touto zadávací dokumentací použije obdobně.

#### 1. Identifikační a kontaktní údaje zadavatele

Název: Česká republika – Úřad vlády České republiky  
Sídlo: nábř. E. Beneše 128/4, 118 01 Praha 1 – Malá Strana  
IČO: 00006599  
DIČ: CZ00006599  
Zastoupená: Ing. Ivanou Hošťálkovou, ředitelkou Odboru majetku a služeb  
Kontaktní osoba: Bc. Jana Pechová Souhradová, Oddělení veřejných zakázek

#### 2. Vymezení druhu, režimu a předmětu veřejné zakázky

##### 2.1 Druh zadávacího řízení, režim veřejné zakázky, druh veřejné zakázky

Veřejná zakázka v užším řízení dle § 58 ZZVZ, v nadlimitním režimu na dodávky.

##### 2.1. Klasifikace veřejné zakázky

Kategorie 1 – kategorie nábytek



##### Kód CPV:

39121200-8 Stoly

##### 2.2. Věcné vymezení předmětu veřejné zakázky

Předmětem této veřejné zakázky je **nábytek** v níže uvedené tabulce. Jedná se o **doplnění stavu stávajícího inventáře** v zaměstnanecké jídelně a vzhledem k tomu musí přesně odpovídat následujícímu zadání.

Bližší specifikace předmětu veřejné zakázky zahrnující požadované rozměry je dále uvedena v příloze D této výzvy k podání nabídky (dále jen „výzva“).

pořadí	CPV	název	fotografické vyobrazení	rozměry v cm (š x v x h)	popis	materiál	záruka	počet ks
<b>MIMO KATALOG</b>	39121200-8 Stoly	<b>Stůl jídelní vysoký pro 6 osob</b>		195 x 113,5 x 90	jídelní deska o tloušťce 2,5 cm bílé barvy s vloženým prvkem v designu bříza o rozměru: 159 x16 cm, ABS hrana 2 mm, podnož kovová, černý lak	homapal/kov	min. 60 měsíců	1
<b>MIMO KATALOG</b>	39121200-8 Stoly	<b>Stůl jídelní vysoký pro 2 osoby</b>		65 x 113,5 x 90	jídelní deska o tloušťce 2,5 cm bílé barvy s vloženým prvkem v designu bříza o rozměru: 29 x16 cm, ABS hrana 2 mm podnož kovová, černý lak	homapal/kov	min. 60 měsíců	3
<b>MIMO KATALOG</b>	39121200-8 Stoly	<b>Stůl jídelní polovysoký pro 4 osoby</b>		130 x 95 x 90	jídelní deska o tloušťce 2,5 cm bílé barvy s vloženým prvkem v designu bříza o rozměru: 94 x16 cm, ABS hrana 2 mm, podnož kovová, černý lak	homapal/kov	min. 60 měsíců	1

Nohy vybaveny protiskluzovými plastovými kluzáky s možností výškové rektifikace / aretace. Nohy: Jekl 40/40 - barva černá

Nosná konstrukce jeklové profily 40/40 - svařenec.

Stolová deska na distančních podložkách.

Deska stolu: Lamino DTDL BÍLÁ / SVĚTLÁ BŘÍZA. Uprostřed desky stolu je vložen pruh světlé břízy.

### 2.3. Místo plnění veřejné zakázky

Místo plnění veřejné zakázky je pracoviště zadavatele na adrese nábřeží Edvarda Beneše 128/4, 11 081 Praha 1 – Malá Strana.

#### Upozornění zadavatele:

Zadavatel tímto dodavatele upozorňuje, že místo plnění se nachází v městské památkové zóně a doprava předmětu veřejné zakázky musí být zajištěna nákladním vozem do 3,5 t.

### 2.4. Doba plnění veřejné zakázky

Dodavatel je povinen poskytnout plnění **do 8 – 10 týdnů** ode dne nabytí účinnosti kupní smlouvy uveřejněním dle zákona č. 340/2015 Sb., o zvláštních podmínkách účinnosti některých smluv, uveřejňování těchto smluv a o registru smluv, ve znění pozdějších předpisů (dále jen „zákon o registru smluv“). Uveřejnění kupní smlouvy zajistí zadavatel a bude dodavatele písemně informovat o uveřejnění objednávky v Registru smluv.

Dodavatel je dále povinen provést montáž dodaného plnění nejpozději do 5 dnů ode dne dodání plnění do místa plnění dle předchozí věty.

### 2.5. Předpokládaná hodnota veřejné zakázky

Předpokládaná hodnota této veřejné zakázky činí **65.000 Kč bez DPH**.

## 3. Nabídka

### 3.1. Způsob zpracování nabídky

Nabídka musí být zpracována v souladu s požadavky zadavatele uvedenými v této výzvě k podání nabídky (dále jen „výzvy“).

Nabídka dodavatele včetně veškeré dokumentace vztahující se k předmětu veřejné zakázky bude zpracována v **českém jazyce**. Podání nabídky v jazyce určeném zadavatelem je procesní podmínkou zadávacího řízení dle § 28 odst. 1 písm. a) bod 1. ZZVZ a její porušení může být důvodem pro vyloučení účastníka ze zadávacího řízení pro nesplnění zadávacích podmínek dle § 48 odst. 2 písm. a) ZZVZ. Doklad zhotovený v cizím jazyce se předkládá s překladem do českého jazyka. Má-li zadavatel pochybnosti o správnosti překladu, může si vyžádat předložení úředně ověřeného překladu dokladu do českého jazyka tlumočnickem zapsaným do seznamu znalců a tlumočnicků. Doklad v českém nebo slovenském jazyce a doklad o vzdělání v latinském jazyce a doklad ve slovenském jazyce lze předložit bez překladu. Pokud se podle příslušného právního řádu požadovaný doklad nevydává, může být nahrazen písemným čestným prohlášením.

K nabídce, která nebude zadavateli doručena ve lhůtě nebo způsobem stanoveným v této výzvě, se nepřihlíží.

Nabídky nebudou obsahovat přepisy a opravy, které by mohly zadavatele uvést v omyl.

### 3.2. Obsah nabídky

Dodavatel předloží ve své nabídce níže uvedené dokumenty:

1. krycí list nabídky – viz příloha A této výzvy;
2. kalkulace nabídkové ceny – viz příloha B této výzvy;
3. pokud ve své nabídce o účast v DNS účastník zadávacího řízení nepředložil originály dokladů prokazujících základní a profesní způsobilost, může je připojit ke své nabídce;
4. ostatní doklady a dokumenty (např. plná moc, pověření apod.).

### 3.3. Podání nabídky

Nabídky v elektronické podobě se podávají **výhradně prostřednictvím elektronického nástroje EZAK** na adrese <https://zakazky.vlada.cz/vz00001483>. Jiný způsob elektronického podání nabídky

není přípustný. Nabídky podané elektronicky jiným způsobem budou považovány za nepodané a zadavatel k nim nepřihlédne. **Listinná verze nabídek není přípustná.**

Dodavatel podává nabídku ve lhůtě pro podání nabídek uvedené na profilu zadavatele.

Dodavatelé předkládají všechny doklady jako naskenované kopie v čitelné podobě nebo jako originály v elektronické podobě, s výjimkou kalkulace nabídkové ceny, která je přílohou B této výzvy. Tuto přílohu lze doložit jako dokument v editovatelné podobě ve formátu Microsoft Excel.

Dodavatel může podat pouze jednu nabídku.

### **3.4. Varianty nabídky**

Varianty nabídek nejsou přípustné.

### **3.5. Lhůta pro podání nabídek, zadávací lhůta a termín otevírání nabídek**

Lhůta pro podání nabídek je uveřejněna na profilu zadavatele na adrese <https://zakazky.vlada.cz/vz00001483>, kde budou uveřejněny i její případné změny (prodloužení).

Vzhledem k přípustnosti podání nabídek pouze v elektronické podobě neproběhne veřejné otevírání nabídek.

Zadavatel nestanovuje žádnou zadávací lhůtu.

## **4. Obchodní a jiné smluvní podmínky**

Konkrétní obchodní podmínky jsou podrobně popsány zadávací dokumentací DNS <https://zakazky.vlada.cz/dns00000005> v čl. 6, na kterou tímto zadavatel plně odkazuje a v příloze C této výzvy – vzor kupní smlouvy.

**Dodavatel není povinen v nabídce předložit návrh smlouvy, avšak prohlášením uvedeným v krycím listu nabídky, jehož vzor je připojen v Příloze A této výzvy – Vzor krycího listu nabídky, se zavazuje uzavřít se zadavatelem kupní smlouvu v souladu s tímto vzorem, který tvoří Přílohu C této výzvy – Vzor kupní smlouvy a nabídkou dodavatele, stane-li se vybraným dodavatelem.**

Návrh realizační smlouvy na plnění veřejné zakázky je koncipován zadavatelem jako nedílná součást výzvy, přičemž takový návrh smlouvy je pro všechny dodavatele - účastníky zadávacího řízení závazný, stejný a zcela shodný. Dodavatel nemá žádnou možnost ovlivnit text a znění realizační smlouvy, kterou musí dodavatel v plném rozsahu akceptovat. V tomto konkrétním zadávacím řízení se tak jedná o kontraktační proces, kdy dodavatel k návrhu realizační smlouvy buď přistoupí, či nikoliv (takto zvolený postup má však pro dodavatele nepříznivé, až zcela tíživé dopady). Jakákoliv změna návrhu smlouvy oproti zadávacím podmínkám by prakticky byla důvodem pro vyloučení dodavatele ze zadávacího řízení, s výjimkou doplnění údajů na místech k tomu předpokládaných (typicky doplnění ceny, která vychází z nabídky dodavatele).

## **5. Zpracování nabídkové ceny**

Dodavatel je povinen předložit ve své nabídce celkovou nabídkovou cenu formou přílohy B této výzvy.

Nabídková cena bude uvedena jako celková nabídková cena za realizaci předmětu veřejné zakázky v rozsahu požadovaném v této výzvě včetně jejich příloh. Nabídková cena musí obsahovat veškeré náklady (dopravné, montáž, ekologickou likvidaci odpadů apod.) nezbytné k realizaci předmětu veřejné zakázky podle podmínek stanovených zadavatelem ve výzvě. Nabídková cena je cena konečná a nepřekročitelná.

### **5.1. Nabídková cena zahraničního dodavatele**

V případě, že dodavatel není povinen v České republice přiznat DPH a tuto povinnost musí splnit zadavatel (jedná se zejména o případ, kdy je dodavatel osoba povinná k dani neusazená v tuzemsku podle § 108 odst. 2 zákona č. 235/2004 Sb., o dani z přidané hodnoty, ve znění pozdějších předpisů,

za níž je povinen daň přiznat plátce či identifikovaná osoba, tj. zadavatel), je dodavatel povinen na tuto skutečnost v nabídce výslovně upozornit. Hodnocena bude nabídková cena včetně DPH.

## 5.2. Mimořádně nízká nabídková cena

V případě pochybností zadavatele, zda nabídková cena účastníka není mimořádně nízká, zadavatel může požádat účastníka zadávacího řízení o zdůvodnění mimořádně nízké nabídkové ceny a vyloučit tohoto účastníka ze zadávacího řízení, pokud relevantní vysvětlení ve stanovené lhůtě nepředloží, nebo pokud vysvětlení dodavatele nebude dostatečné a odůvodněné.

## 6. Technické podmínky

Konkrétní požadavky jsou podrobně popsány v čl. 7 **Environmentální požadavky** na plnění v rámci DNS, **Technické požadavky** na plnění v rámci DNS jsou v čl. 8 zadávací dokumentaci DNS <https://zakazky.vlada.cz/dns00000005>, na kterou tímto zadavatel plně odkazuje.

## 7. Hodnocení nabídek

Nabídky budou hodnoceny dle jejich ekonomické výhodnosti.

**Zadavatel bude hodnotit ekonomickou výhodnost jen na základě kritéria hodnocení nejnižší nabídková cena v Kč včetně DPH.**

V případě rovnosti nabídkových cen včetně DPH bude nejuvhodnější nabídka vybrána losem. Losování bude probíhat v souladu se zásadami uvedenými v § 6 ZZVZ. Účastnit se losování mají právo účastníci, kterých se losování týká. O termínu losování je zadavatel písemně vyrozumí nejméně 2 pracovní dny před losováním prostřednictvím elektronického nástroje EZAK .

### **Upozornění zadavatele:**

Zadavatel upozorňuje dodavatele, aby při zpracování své nabídky věnovali pozornost zvláště doložení všech dokladů a informací, na základě nichž bude zadavatel provádět hodnocení nabídek.

Obdobně dle § 46 odst. 2 ZZVZ nabídka nemůže být doplněna o údaje, doklady, vzorky nebo modely za předpokladu, že takto doplněné údaje, doklady, vzorky nebo modely budou předmětem hodnocení dle zadavatelem stanovených kritérií hodnocení.

**I když dodavateli není ZZVZ výslovně zakázáno svoji nabídku doplnit, může být nabídka účastníka zadávacího řízení dle § 46 odst. 2 ZZVZ doplněna pouze na základě žádosti zadavatele. Zadavatel nemá jakoukoliv povinnost účastníky zadávacího řízení k objasnění a doplnění jejich nabídek vyzývat, přičemž vždy závisí pouze na rozhodnutí zadavatele, zda toto učiní. Dodavatelé se tak nemohou spoléhat na méně kvalitní nebo nedbalé zpracování své nabídky s tím, že případně chybějící doklady a informace si zadavatel opatří postupem dle § 46 ZZVZ.**

## 8. Práva zadavatele, ostatní podmínky

Zadavatel si vyhrazuje právo:

- a) změnit, upřesnit či doplnit zadávací podmínky;
- b) neposkytnout účastníkům náhradu nákladů, které vynaloží v souvislosti se svou účastí v zadávacím řízení;
- c) odesílat jakékoliv zprávy a sdělení dodavatelům jen prostřednictvím elektronického nástroje EZAK;
- d) nabídky doručené po uplynutí stanovené lhůty nebo jinou cestou než prostřednictvím elektronického nástroje EZAK neposuzovat a nehodnotit.

## 9. Vysvětlení zadávací dokumentace, změna zadávací dokumentace, prohlídka místa plnění, komunikace v průběhu zadávacího řízení, zákaz zadání veřejné zakázky

### 9.1. Vysvětlení zadávací dokumentace

Žádost o vysvětlení zadávací dokumentace je možné doručit nejpozději 4 pracovní dny před koncem lhůty pro podání nabídek. Zadavatel doporučuje podat žádost o vysvětlení zadávací dokumentace prostřednictvím elektronického nástroje na adrese <https://zakazky.vlada.cz/vz00001483>.

Odpověď na včas podanou žádost o vysvětlení zadávací dokumentace bude do 3 pracovních dnů od jejího obdržení odeslána tazateli (nejpozději však 1 pracovní den před uplynutím lhůty pro podání nabídek) a všechna vysvětlení zadávací dokumentace budou uveřejněna na profilu zadavatele.

Zadavatel nebude obdobně dle § 211 odst. 5 ZZVZ odpovídat na dotazy podané jiným způsobem než v elektronické podobě, tedy na písemné dotazy podané např. osobně na podatelnu zadavatele nebo zaslané jinými než elektronickými prostředky. **Zadavatel dále nebude poskytovat vysvětlení na telefonické dotazy.**

### 9.2. Změna a doplnění zadávací dokumentace

Změna nebo doplnění zadávací dokumentace bude uveřejněna na profilu zadavatele na adrese <https://zakazky.vlada.cz/vz00001483> (nástroj EZAK).

### 9.3. Prohlídka místa plnění

Vzhledem k tomu, že se jedná o doplnění stávajícího inventáře o další identické stoly, zadavatel důrazně doporučuje zúčastnit se prohlídky místa plnění.

Prohlídka místa plnění se bude konat na adrese v sídle zadavatele dne 13. 12. 2023 v 10:00.

Vstup do objektu vchodem z nábř. E. Beneše, „Informace“.

### 9.4. Komunikace v průběhu zadávacího řízení

Zadavatel bude během zadávacího řízení s dodavateli komunikovat dle § 211 ZZVZ. Zadavatel doporučuje dodavatelům komunikovat prostřednictvím elektronického nástroje EZAK na adrese <https://zakazky.vlada.cz/vz00001483>. Veškeré zprávy odeslané zadavatelem si může dodavatel přečíst po přihlášení na profil zadavatele ve svých příchozích zprávách. Zadavatel proto dodavatelům doporučuje průběžně sledovat stav zadávacího řízení na profilu zadavatele, a to jako přihlášený uživatelé.

Zadavatel zdůrazňuje, že **při komunikaci uskutečňované prostřednictvím datové schránky je dokument doručen již dodáním do datové schránky adresáta**. Prostřednictvím datové schránky nelze podat nabídku.

Zadavatel dále zdůrazňuje, že při komunikaci uskutečňované prostřednictvím elektronického nástroje (profilu zadavatele) je **dokument doručen již** okamžikem přijetí datové zprávy na elektronickou adresu adresáta či adresátů datové zprávy v elektronickém nástroji.

### 9.5. Zákaz zadání veřejné zakázky

V souladu s nařízením Rady EU 833/2014 ze dne 31. 07. 2014 o omezujících opatřeních vzhledem k činnostem Ruska destabilizujícím situaci na Ukrajině, ve znění nařízení Rady EU 2022/576 ze dne 08. 04. 2022 (dále jen "Nařízení") nemůže být tato veřejná zakázka zadána dodavateli, který je subjektem uvedeným v článku 5k předmětného Nařízení. Účastník zadávacího řízení, který naplňuje znaky uvedené v čl. 5k Nařízení, bude ze zadávacího řízení vyloučen v souladu s § 48 odst. 2 písm. a) ZZVZ pro nesplnění zadávacích podmínek.

## 10. Další podmínky pro uzavření smluvního vztahu

Nesplnění povinnosti vybraným dodavatelem dle čl. 10 této výzvy se považuje za neposkytnutí součinnosti k uzavření smlouvy ve smyslu obdobně dle § 122 odst. 8 ZZVZ.

### **10.1 Předložení dokladů na žádost zadavatele**

Zadavatel vyzve dle § 141 odst. 4 ZZVZ vybraného dodavatele, se kterým má být uzavřena smlouva, aby před jejím uzavřením předložil zadavateli doklady o kvalifikaci (základní a profesní způsobilosti dle čl. 5.1 a 5.2 zadávací dokumentace DNS), pokud nebyly vybraným dodavatele předloženy již v zadávacím řízení, ve kterém byl zaveden DNS. Nesplnění této povinnosti vybraného dodavatele se považuje za neposkytnutí součinnosti k uzavření smlouvy a zadavatel bude postupovat přiměřeně dle § 125 ZZVZ.

Zadavatel upozorňuje, že v souladu s § 122 odst. 4 ZZVZ může požadovat předložení originálů nebo ověřených kopií dokladů o kvalifikaci.

### **10.2 Předložení vzorků**

Zadavatel je oprávněn dle § 104 písm. a) ZZVZ a v souladu s čl. 8 zadávací dokumentace DNS vyzvat vybraného dodavatele, se kterým má být uzavřena smlouva, aby před jejím uzavřením předložil zadavateli vzorky nábytku nabízeného v jeho nabídce, a to za účelem ověření splnění technických podmínek zadavatelem.

### **10.3 Předložení produktových listů/certifikátů**

Zadavatel je oprávněn dle § 104 písm. a) ZZVZ a v souladu s čl. 7 a 8 zadávací dokumentace DNS vyzvat vybraného dodavatele, se kterým má být uzavřena smlouva, aby před jejím uzavřením předložil zadavateli produktové listy nebo certifikáty k nábytku nabízeného v jeho nabídce, a to za účelem ověření splnění technických a environmentálních podmínek zadavatelem.

### **10.4 Zjištění údajů u vybraného dodavatele, který je právnickou osobou**

1. V případě, že vybraným dodavatelem je česká právnická osoba, zjistí zadavatel v souladu dle s § 122 odst. 5 ZZVZ údaje o jeho skutečném majiteli podle zákona upravujícího evidenci skutečných majitelů. Zadavatel dodavatele upozorňuje, že pokud nebude zadavatel moci zjistit údaje o skutečném majiteli vybraného dodavatele, který je českou právnickou osobou, z evidence skutečných majitelů, bude vybraný dodavatel vyloučen ze zadávacího řízení dle § 122 odst. 8 písm. a) ZZVZ.

2. V případě, že vybraným dodavatelem je zahraniční právnická osoba, vyhrazuje si zadavatel dle § 104 písm. e) ZZVZ právo vyzvat vybraného dodavatele obdobně dle § 122 odst. 6 písm. b) ZZVZ k předložení výpisu ze zahraniční evidence obdobné evidenci skutečných majitelů nebo, není-li takové evidence,

a) ke sdělení identifikačních údajů všech osob, které jsou jeho skutečným majitelem, a  
b) předložení dokladů, z nichž vyplývá vztah všech osob dle písm. a) k dodavateli.

#### **Těmito doklady jsou zejména:**

1. výpis ze zahraniční evidence obdobné veřejnému rejstříku;
2. seznam akcionářů;
3. rozhodnutí statutárního orgánu o vyplacení podílu na zisku;
4. společenská smlouva, zakladatelská listina nebo stanovy.

Zadavatel vyloučí vybraného dodavatele, který je zahraniční právnickou osobou, dle § 122 odst. 8 písm. b) ZZVZ, který nepředložil údaje, doklady o skutečném majiteli dle § 122 odst. 6 ZZVZ. Skutečným majitelem se dle zákona č. 37/2021 Sb., o evidenci skutečných majitelů, rozumí každá fyzická osoba, která je koncovým příjemcem nebo osobou s koncovým vlivem s tím, že:

1. Koncovým příjemcem právnické osoby je každá osoba, která může přímo nebo nepřímo získávat více než 25 % z celkového majetkového prospěchu tvořeného při činnosti nebo likvidaci právnické osoby, a tento prospěch dále nepředává; má se za to, že prospěch předáván není. Koncovým příjemcem obchodní korporace je každá osoba, která má přímo nebo nepřímo právo na podíl na zisku, jiných vlastních zdrojích nebo likvidačním zůstatku obchodní korporace (dále jen "podíl na prospěchu") větší než 25 %, a tento podíl na prospěchu dále nepředává; má se za to, že podíl na prospěchu předáván není.

Pro účely výpočtu výše nepřímého podílu na prospěchu se v případě

- a) řetězení podíly na prospěchu, na které mají právo navázané osoby nebo právní uspořádání, násobí a
- b) větvení součiny podílů na prospěchu z jednotlivých řetězení sčítají.

2. Osobou s koncovým vlivem v obchodní korporaci je každá fyzická osoba, která je ovládající osobou podle zákona upravujícího právní poměry obchodních korporací. Má se za to, že osobou s koncovým vlivem v jiné než obchodní korporaci a v bytovém nebo sociálním družstvu je každá fyzická osoba, která je členem jejich statutárního orgánu. Na to, že fyzická osoba je osobou s koncovým vlivem v korporaci, ukazuje její přímý nebo nepřímý podíl na hlasovacích právech, který významně převyšuje podíly na hlasovacích právech ostatních osob, zejména je-li větší než 25 %.

Pro účely výpočtu výše nepřímého podílu na hlasovacích právech se v případě

- a) řetězení podíly na hlasovacích právech, které mají navázané osoby nebo právní uspořádání, násobí, přičemž, s výjimkou podílu na hlasovacích právech v korporaci, která je předmětem výpočtu, se jako:

1. 100 % počítají podíly na hlasovacích právech zakládající domněnku ovládnutí podle zákona upravujícího právní poměry obchodních korporací a

2. 0 % počítají podíly neuvedené v bodě 1,

- b) větvení součiny podílů na hlasovacích právech z jednotlivých řetězení sčítají.

3. Platí, že každá osoba ve vrcholném vedení korporace je jejím skutečným majitelem:

- a) nelze-li žádného skutečného majitele určit ani při vynaložení veškerého úsilí, které lze po evidující osobě rozumně požadovat, nebo

- b) je-li osobou s koncovým vlivem v korporaci právnická osoba, která nemá skutečného majitele podle § 7 zákona o evidenci skutečných majitelů.

## 11. Přílohy výzvy

Nedílnou součástí této výzvy jsou následující přílohy:

Příloha A – **Krycí list nabídky** (dodavatel předloží v nabídce)

Příloha B – **Kalkulace nabídkové ceny** (dodavatel předloží v nabídce)

Příloha C – Vzor kupní smlouvy (dodavatel nepředkládá v nabídce)

Příloha D – Technická specifikace

V Praze

Ing. Ivana Hošťálková  
ředitelka Odboru majetku a služeb



## Krycí list nabídky

Název veřejné zakázky:	DNS04 Nábytek
<b>Identifikační údaje dodavatele právnické osoby</b>	
Obchodní firma nebo název:	
Sídlo:	
Právní forma:	
Identifikační číslo osoby – je-li přiděleno:	
Daňové identifikační číslo – je-li přiděleno:	
E - mail:	
Telefonní číslo:	
Jméno a příjmení statutárního orgánu nebo jeho členů, případně jiné fyzické osoby oprávněné zastupovat právnickou osobu:	
<b>Identifikační údaje dodavatele fyzické osoby</b>	
Obchodní firma nebo jméno nebo jméno a příjmení:	
Sídlo:	
Identifikační číslo osoby – je-li přiděleno:	
Daňové identifikační číslo – je-li přiděleno:	
E – mail:	
Telefonní číslo:	
<b>Dodavatel je mikropodnik, malý podnik nebo střední podnik</b>	ANO/NE <sup>1</sup>

Dodavatel prohlašuje, že jeho nabídka podaná ve shora uvedeném zadávacím řízení splňuje veškeré zadávací podmínky zadavatele stanovené ve výzvě k podání nabídky, a v případě, že jeho nabídka bude vybrána jako ekonomicky nejvýhodnější, uzavře se zadavatelem kupní smlouvu zpracovanou v souladu s přílohou C výzvy k podání nabídky.

Jako dodavatel dále čestně prohlašuji, že nemám vazby na Rusko přesahující limity stanovené článkem 5k Nařízení Rady EU 833/2014 ze dne 31. 07. 2014 o omezujících opatřeních vzhledem k činnostem Ruska destabilizujícím situaci na Ukrajině, ve znění Nařízení Rady EU 2022/576 ze dne 08. 04. 2022.

Konkrétně prohlašuji, že:

- nejsem ruským státním příslušníkem, fyzickou či právnickou osobou nebo subjektem či orgánem se sídlem v Rusku, ani
- nejsem právnickou osobou, subjektem nebo orgánem, který je z více než 50 % přímo či nepřímo vlastněn některým ze subjektů dle předchozího písmene a), ani
- nejsem fyzickou nebo právnickou osobou, subjektem či orgánem, který jedná jménem nebo na pokyn některého ze subjektů uvedených v předchozích písmenech a) a b), ani

<sup>1</sup> Nehodící se škrtněte/odstraňte. Dodavatel uvede ANO, pokud splňuje znaky mikropodniku, malého podniku nebo středního podniku, jejichž definice je uvedena na <http://eur-lex.europa.eu/legal-content/CS/TXT/?uri=URISERV:n26026>

- d) nebudu plnit předmět této veřejné zakázky prostřednictvím jiné osoby (nebo společně s ní), která by byla subjektem dle předchozích písmen a) až c), pokud by plnění této jiné osoby představovalo více než 10 % hodnoty zakázky.

Toto čestné prohlášení činím na základě své vážné a svobodné vůle a jsem si plně vědom všech následků plynoucích z uvedení nepravdivých údajů.

V(e) ..... dne .....

<b>Podpis dodavatele nebo osoby oprávněné jednat za dodavatele</b>	
Obchodní firma nebo název nebo jméno a příjmení:	.....
Titul, jméno, příjmení, funkce:	.....
Podpis:	.....

**Kalkulace nabídkové ceny**

**Příloha B výzvy k podání nabídky – Kalkulace nabídkové ceny je samostatnou přílohou této výzvy k podání nabídky ve formátu MS Excel. Dodavatel nevyplňuje níže uvedenou tabulku, ale vyplní pouze žlutě označená pole tabulky ve formátu MS Excel.**

Č.j. 52307/2023-UVCR-xxx

Ev. č. smlouvy 23/xxx-0

## KUPNÍ SMLOUVA „DNS04 Nábytek“

uzavřená podle § 2085 a násl. zákona č. 89/2012 Sb., občanský zákoník, ve znění pozdějších předpisů (dále jen "občanský zákoník")

### Smluvní strany

#### Česká republika - Úřad vlády České republiky

zastoupená: Ing. Ivanou Hošťálkovou, ředitelkou Odboru majetku a služeb,  
na základě vnitřního předpisu  
se sídlem: nábrž. E. Beneše 128/4, 118 01 Praha 1 – Malá Strana  
IČO: 00006599  
DIČ: CZ00006599  
bankovní spojení: ČNB Praha, účet č.: 4320001/0710  
kontaktní osoba: bude doplněno před podpisem smlouvy e-mail: bude doplněno před podpisem smlouvy, tel.  
č. bude doplněno před podpisem smlouvy

(dále jen „kupující“)

a

bude doplněno před podpisem smlouvy

zastoupená: bude doplněno před podpisem smlouvy, na základě bude doplněno před podpisem smlouvy  
se sídlem: bude doplněno před podpisem smlouvy  
IČO: bude doplněno před podpisem smlouvy  
DIČ: bude doplněno před podpisem smlouvy  
bankovní spojení: bude doplněno před podpisem smlouvy, účet č.: bude doplněno před podpisem smlouvy  
kontaktní osoba: bude doplněno před podpisem smlouvy, e-mail: bude doplněno před podpisem smlouvy, tel.  
č. bude doplněno před podpisem smlouvy

společnost je zapsaná v Obchodním rejstříku vedeném bude doplněno před podpisem smlouvy, oddíl bude doplněno před podpisem smlouvy, vložka č. bude doplněno před podpisem smlouvy

(dále jen „prodávající“)

uzavřely níže uvedeného dne, měsíce a roku v souladu s § 2079 a násl. zákona č. 89/2012 Sb., občanský zákoník, ve znění pozdějších předpisů (dále jen „občanský zákoník“) a na základě rozhodnutí zadavatele o výběru dodavatele v zadávacím řízení na veřejnou zakázku na dodávky s názvem „DNS04 Nábytek“ zadávanou v rámci zavedeného DNS v užším řízení v souladu s § 58 zákona č. 134/2016 Sb., o zadávání veřejných zakázek, ve znění pozdějších předpisů (dále jen „zákon o zadávání veřejných zakázek nebo „ZZVZ“), sp. zn. 52307/2023-UVCR, ve smyslu podmínek a ustanovení uvedených v kompletní zadávací dokumentaci a v souladu s nabídkou prodávajícího tuto kupní smlouvu na dodání nábytku (dále jen „smlouva“).

### I. Předmět smlouvy

1. Předmětem plnění této smlouvy je závazek prodávajícího dodat kupujícímu nábytek, vč. dopravy do místa plnění, vykládky zboží, montáže a instalace v místě plnění a dále zajistit ekologickou likvidaci všech vzniklých odpadů a obalových materiálů

## **Příloha C výzvy k podání nabídky – Vzor kupní smlouvy**

s každou realizovanou dodávkou nábytku, a dále závazek kupujícího řádně dodané zboží převzít a zaplatit za něj sjednanou cenu.

2. Bližší specifikace zboží je uvedena v příloze č. 1 této smlouvy - Specifikace zboží (dále jen „příloha č. 1“).

### **II. Doba, místo plnění a předání zboží**

1. Prodávající je povinen dodat kupujícímu veškeré zboží dle čl. I a přílohy č. 1 této smlouvy nejpozději do 8 – 10 týdnů ode dne účinnosti této smlouvy ve stanoveném množství a jakosti, a to včetně dopravy do místa plnění, vykládky zboží, montáže, kompletní instalace v místě plnění a likvidace všech obalových materiálů. Prodávající se dále zavazuje provést montáž veškerého dodaného zboží nejpozději do 5 dnů ode dne dodání zboží dle předchozí věty tohoto odstavce (dále jen „předání a převzetí zboží“).
2. Místem plnění je Strakova akademie – hlavní budova, na adrese nábřeží Edvarda Beneše 4/128, 118 00 Praha 1;  
Některá místa plnění se nachází v městské památkové zóně. Doprava musí být zajištěna nákladním vozem do 3,5 t.
3. O předání a převzetí zboží bude sepsán protokol o předání a převzetí zboží (dále jen „předávací protokol“) ve 2 vyhotoveních, která budou podepsána kontaktní osobou prodávajícího a kupujícího, a každá ze smluvních stran obdrží po 1 vyhotovení předávacího protokolu. Návrh předávacího protokolu připraví prodávající.
4. Nebezpečí škody na zboží přechází na kupujícího podpisem předávacího protokolu oběma smluvními stranami. Vlastnické a všechna další práva (např. licenční) ke zboží nabývá kupující dnem podpisu předávacího protokolu oběma smluvními stranami.
5. Kupující není povinen převzít zboží, které vykazuje zjevné vady či odchylky od popisu v této smlouvě, její přílohy č. 1, od technické dokumentace od zboží, nebo od podané nabídky prodávajícího. V takovém případě je kupující povinen sepsat zápis o zjištěných vadách a předat jej prodávajícímu. Do odstranění vad není kupující povinen podepsat předávací protokol a zaplatit cenu. Vady zjištěné kupujícím při převzetí zboží je prodávající povinen odstranit nejpozději do 3 pracovních dnů ode dne doručení (předání) zápisu kupujícího o těchto vadách.

### **III. Cena a platební podmínky**

1. Celková kupní cena zboží dle této smlouvy je **bude doplněno před podpisem smlouvy** bez DPH. Podrobná kalkulace ceny v položkovém členění je uvedena v příloze č. 2 této smlouvy – Kalkulace kupní ceny (dále jen „příloha č. 2“).
2. Ceny uvedené v příloze č. 2 této smlouvy jsou stanoveny jako nejvýše přípustné a zahrnují veškeré náklady prodávajícího spojené s plněním předmětu smlouvy, vč. dopravy do místa plnění, vykládky zboží, montáže a instalace v místě plnění a dále prodávající zajistí ekologickou likvidaci všech vzniklých odpadů a obalových materiálů s každou realizovanou dodávkou nábytku. Cenu je možné měnit pouze v případě změny sazby DPH; v takovém případě není třeba uzavírat dodatek k této smlouvě.
3. Prodávající je oprávněn vystavit fakturu po převzetí zboží kupujícím na základě předávacího protokolu potvrzeného podpisem kontaktní osoby kupujícího, případně jiného zaměstnance kupujícího, oprávněného zboží převzít. Kupní cenu uhradí kupující na základě faktury prodávajícího bezhotovostním převodem, přičemž splatnost faktury je 21 dnů ode dne jejího doručení kupujícímu.
4. Faktury prodávajícího musí obsahovat náležitosti obchodní listiny dle § 435 občanského zákoníku a daňového dokladu dle zákona č. 563/1991 Sb., o účetnictví, ve znění pozdějších předpisů, a dle zákona č. 235/2004 Sb., o dani z přidané hodnoty, ve znění pozdějších předpisů (dále jen „ZDPH“), evidenční číslo této smlouvy a jejich přílohou bude kopie předávacího protokolu dle čl. II odst. 3 této smlouvy.
5. V případě, že úhrada smluvní ceny má být provedena zcela nebo zčásti bezhotovostním převodem na účet vedený poskytovatelem platebních služeb mimo tuzemsko ve smyslu § 109

## **Příloha C výzvy k podání nabídky – Vzor kupní smlouvy**

odst. 2 písm. b) ZDPH, nebo číslo bankovního účtu prodávajícího uvedené v této smlouvě nebo na daňovém dokladu vystaveném prodávajícím nebude uveřejněno způsobem umožňujícím dálkový přístup ve smyslu § 109 odst. 2 písm. c) ZDPH a nebo stane-li se prodávající nespolehlivým plátcem ve smyslu § 106a ZDPH, je kupující oprávněn uhradit prodávajícímu pouze tu část peněžitého závazku vyplývajícího z daňového dokladu, jež odpovídá výši základu daně, a zbylou část pak ve smyslu § 109a ZDPH uhradit přímo správci daně s tím, že se má za to, že úhrada daňového dokladu (faktury) bez DPH je provedena ve správné výši.

6. V případě, že faktura nebude mít stanovené náležitosti nebo bude obsahovat chybné údaje, je kupující oprávněn tuto fakturu ve lhůtě její splatnosti vrátit prodávajícímu, aniž by se tím kupující dostal do prodlení s úhradou faktury. Nová lhůta splatnosti počíná běžet dnem obdržení opravené nebo nově vystavené faktury. Důvod případného vrácení faktury musí být kupujícím jednoznačně vymezen.
7. Prodávající je oprávněn fakturu včetně všech jejích příloh vystavit v elektronické formě dle § 26 ZDPH, a to ve formátu ISDOC nebo ISDOCX verze 5.2 nebo vyšší. Prodávající je dále oprávněn vystavit fakturu ve formátu, který je v souladu s evropským standardem elektronické faktury dle technické normy ČSN EN 16931-1:2017. Elektronickou fakturu je možné zaslat datovou schránkou (identifikace: trfaa33) nebo elektronickou poštou na adresu posta@vlada.cz.
8. Povinnost kupujícího zaplatit fakturovanou částku dle této smlouvy je splněna odepsáním příslušné částky z účtu kupujícího ve prospěch účtu prodávajícího.

### **IV. Práva duševního vlastnictví**

1. Prodávající se zavazuje, že při poskytování plnění dle této smlouvy neporuší práva třetích osob, která těmto osobám mohou plynout z práv k duševnímu vlastnictví, zejména z autorských práv a práv průmyslového vlastnictví, že je plně oprávněn disponovat s právy, které touto smlouvou postupuje na kupujícího, nebo k jejichž užití poskytuje kupujícímu dle této smlouvy licenci a zavazuje se za tímto účelem zajistit řádné a nerušené užívání výstupů poskytovaného plnění (dále pro účely tohoto článku jen „dílo“) kupujícím, včetně případného zajištění dalších souhlasů a licencí od autorů děl v souladu se autorským zákonem, popř. od nositelů jiných práv duševního vlastnictví v souladu s právními předpisy. Prodávající se zavazuje, že kupujícímu uhradí veškeré náklady, výdaje, škody a majetkovou i nemajetkovou újmu, které kupujícímu vzniknou v důsledku porušení povinností dle předchozí věty.
2. Je-li výsledkem činnosti prodávajícího dle této smlouvy anebo součástí předaného díla výtvor, který je předmětem práv autorských, práv souvisejících či předmětem práv pořizovatele k jím pořízené databázi, a nejde přitom ve smyslu odst. 6 tohoto článku o dílo anebo jeho části vytvořené jako zaměstnanecké dílo (dále pro účely tohoto článku souhrnně jen „Předměty ochrany podle autorského zákona“), náleží od okamžiku předání díla dle této smlouvy kupujícímu pro území celého světa včetně České republiky výhradní neomezené právo k užití těchto Předmětů ochrany podle autorského zákona, a to na dobu trvání práva k Předmětům ochrany podle autorského zákona, resp. na zákonnou dobu ochrany. Prodávající touto smlouvou poskytuje kupujícímu oprávnění k výkonu uvedeného výhradního práva k užití předmětů ochrany podle autorského zákona (licence) bez časového, územního a množstevního omezení a pro všechny způsoby užití. Kupující je oprávněn Předměty ochrany podle autorského zákona užit v původní nebo jiným zpracované či jinak změněné podobě, samostatně nebo v souboru anebo ve spojení s jiným dílem či prvky. Oprávnění k užití Předmětů ochrany podle autorského zákona získává kupující jako převoditelná s právem podlicence a dále postoupitelná. Postoupení licence nebo její části na třetí osobu nevyžaduje souhlas prodávajícího a kupující není povinen postoupení licence nebo její části na třetí osobu prodávajícímu oznamovat. Toto právo kupujícího k Předmětům ochrany podle autorského zákona se automaticky vztahuje i na všechny nové verze, úpravy a překlady Předmětů ochrany podle autorského zákona dodané prodávajícím. Kupující není povinen výše uvedenou licenci využít. Dohodou smluvních stran se stanoví, že cena za užití Předmětů ochrany podle autorského zákona dle tohoto odstavce je součástí ceny dle přílohy č. 2 této smlouvy.

### **Příloha C výzvy k podání nabídky – Vzor kupní smlouvy**

3. Je-li výsledkem činnosti prodávajícího dle této smlouvy anebo součástí předaného díla výtvar, který je předmětem práv průmyslového vlastnictví, avšak dosud nebyl k ochraně nebo na základě přihlášky zapsán či udělen anebo se jeho zápis nevyžaduje, zejména vynález, užitný vzor či průmyslový vzor (dále pro účely tohoto článku souhrnně jen „Nezapsané předměty průmyslových práv“), převádí prodávající na kupujícího od okamžiku předání díla dle této smlouvy veškerá práva na Nezapsané předměty průmyslových práv, zejména pak právo na patent, právo na užitný vzor a právo na průmyslový vzor. Kupující je oprávněn zejména Nezapsané předměty průmyslových práv přihlásit k ochraně na území České republiky a jiných teritoriích a neomezeně je i po jejich zápisu využívat na území celého světa včetně České republiky. Toto právo kupujícího k Nezapsaným předmětům průmyslových práv se automaticky vztahuje i na všechny nové verze a úpravy Nezapsaných předmětů průmyslových práv dodaných prodávajícím na základě této smlouvy. Prodávající je o takovémto výtvaru povinen kupujícího neprodleně informovat. Dohodou smluvních stran se stanoví, že cena za převod práv k Nezapsaným předmětům průmyslových práv je součástí ceny dle přílohy č. 2 této smlouvy.
4. Je-li výsledkem činnosti prodávajícího dle této smlouvy anebo součástí předaného díla výtvar, který je již chráněn zapsaným či uděleným právem z průmyslového vlastnictví, zejména udělený či zapsaný vynález, užitný vzor či průmyslový vzor (dále pro účely tohoto článku souhrnně jen „Zapsané předměty průmyslových práv“), náleží kupujícímu od okamžiku předání díla podle této smlouvy k Zapsaným předmětům průmyslových práv výhradní neomezené právo k užití těchto Zapsaných předmětů průmyslových práv, a to pro území celého světa včetně České republiky. Prodávající touto smlouvou opravňuje kupujícího k výkonu uvedených výhradních práv k Zapsaným předmětům průmyslových práv, a to bez časového, územního a množstevního omezení a pro všechny způsoby užití. Oprávnění k užití Zapsaných předmětů průmyslových práv získává kupující jako převoditelná s právem podlicence a dále postupitelná. Toto právo kupujícího k Zapsaným předmětům průmyslových práv se automaticky vztahuje i na všechny nové verze a úpravy Zapsaných předmětů průmyslových práv dodaných prodávajícím, ať již budou přihlášeny k ochraně či nikoliv. Prodávající je o takovémto výtvaru povinen kupujícího neprodleně informovat. Prodávající je dále povinen učinit veškeré nezbytné úkony a poskytnout kupujícímu veškerou nezbytnou součinnost směřující k zápisu uvedené licence k Zapsaným předmětům průmyslových práv do příslušných rejstříků. Prodávající rovněž poskytuje kupujícímu právo upravovat a modifikovat Zapsané předměty průmyslových práv, včetně práva kupujícího zadat vývoj a provedení těchto úprav a modifikací třetím osobám. Dohodou smluvních stran se stanoví, že cena za převod práv k Zapsaným předmětům průmyslových práv je součástí ceny dle přílohy č. 2 této smlouvy.
5. Je-li výsledkem činnosti prodávajícího dle této smlouvy anebo součástí předaného díla výtvar, který může být předmětem majetkových práv, vyjma v předchozích odstavcích tohoto článku a odst. 6 tohoto článku uvedených Předmětů chráněných podle autorského zákona a předmětů průmyslového vlastnictví požívajících zvláštní ochrany, přičemž jde zejména o know-how či nezapsaná označení (dále pro účely tohoto článku souhrnně jen „Ostatní předměty duševního vlastnictví“), převádí prodávající na kupujícího od okamžiku předání díla veškerá práva k Ostatním předmětům duševního vlastnictví. Kupující je oprávněn zejména Ostatní předměty duševního vlastnictví neomezeně využívat na území celého světa včetně České republiky. Toto právo kupujícího k Ostatním předmětům duševního vlastnictví se automaticky vztahuje i na všechny nové verze a úpravy Ostatních předmětů duševního vlastnictví dodaných poskytovatelem. Prodávající je o takovémto výtvaru povinen kupujícího neprodleně informovat. Dohodou smluvních stran se stanoví, že cena za užití Ostatních předmětů duševního vlastnictví dle tohoto odstavce je součástí ceny dle přílohy č. 2 této smlouvy.
6. Je-li výsledkem nebo součástí díla i zaměstnanecké či kolektivní dílo, které je předmětem autorských práv, práv souvisejících s právem autorským či práv pořizovatele k jím pořízené databázi, prodávající jako zaměstnavatel či osoba, z jejíhož podnětu a pod jejímž vedením je dílo vytvářeno a pod jejímž jménem je dílo uváděno na veřejnost, ke dni předání díla dle této smlouvy postupuje právo výkonu majetkových práv k dílu nakupujícího, přičemž výše odměny za postoupení je již zahrnuta v ceně dle přílohy č. 2 této smlouvy. Kupující se tím stává ve vztahu ke všem částem díla i dílu jako celku vykonavatelem autorských práv majetkových v pozici zaměstnavatele se všemi souvislostmi včetně oprávnění vyplývajících z omezení osobnostních práv původních autorů v plném rozsahu dle § 58 autorského zákona, přičemž právo výkonu majetkových práv autorských získává objednatel jako dále postupitelné. Kupující

## **Příloha C výzvy k podání nabídky – Vzor kupní smlouvy**

je tak především oprávněn dílo i jeho části bez dalšího sám jakýmkoli způsobem užít v původní, zpracované či jinak změněné podobě a udělit třetím osobám oprávnění (licenci) k výkonu práva dílo a jeho části užít. Kupující je dále oprávněn nehotové anebo nedostatečně podrobné části díla dokončit, a to bez ohledu na podmínky podle ustanovení § 58 odst. 5 autorského zákona. Prodávajícímu ani původním autorům nenáleží nárok na přiměřenou dodatečnou odměnu podle ustanovení § 58 odst. 6 autorského zákona. Kupující je oprávněn dílo anebo jeho části zveřejnit, upravovat, zpracovávat včetně překladu, spojit s jiným dílem, zařadit do díla souborného a uvádět je na veřejnost pod vlastním jménem.

7. Prodávající je povinen předat kupujícímu bezodkladně veškeré informace, doklady a dokumentaci potřebné pro výkon práv dle tohoto článku.

### **V. Záruka za jakost, odpovědnost za vady**

1. Prodávající odpovídá za to, že zboží má vlastnosti stanovené touto smlouvou a její přílohou č. 1, dokumentací k němu a nabídkou prodávajícího specifikované v čl. I této smlouvy, v němž byla jeho nabídka vybrána jako nejvýhodnější.
2. Prodávající odpovídá za vady zboží zjištěné při jeho předání nebo v průběhu záruční doby, a to za všechny vady zboží existující v době předání i za vady vzniklé později. Prodávající za tímto účelem poskytuje kupujícímu záruku za jakost po záruční dobu v délce uvedené v příloze č. 1.
3. Vadou zboží se rozumí zejména odchylka od množství, druhu či kvalitativních náležitostí zboží stanovených touto smlouvou a její přílohou č. 1, technickými normami či obecně závaznými právními předpisy, dále dodání jiného zboží a vady v dokladech nutných k řádnému užívání zboží a k nakládání se zbožím.
4. Záruční doba začíná běžet dnem podpisu předávacího protokolu dle čl. II odst. 3 této smlouvy.
5. Vady zboží se kupující zavazuje v průběhu záruční doby uplatňovat písemně na adrese prodávajícího nebo na jiné adrese (i e-mailové) písemně sdělené prodávajícím kupujícímu po uzavření smlouvy (dále jen „kontaktní místo“). Kontaktní místo může prodávající určit pouze jedno, nikoliv více. V případě, že na takovém kontaktním místě nebude možné vady reklamovat (např. odmítnutí poskytnutí součinnosti), je kupující vždy oprávněn uplatňovat vady přímo v sídle prodávajícího.
6. Prodávající bezplatně odstraní reklamovanou vadu zboží nejpozději do 5 pracovních dnů ode dne doručení oznámení kupujícího o vadách, pokud kupující vzhledem k povaze vady nestanoví jinak. O dobu odstraňování vady se prodlužuje záruční doba.
7. Písemnou reklamaci lze uplatnit nejpozději do posledního dne záruční lhůty, přičemž reklamáce odeslaná kupujícím v poslední den záruční lhůty se považuje za včas uplatněnou.
8. Prodávající odstraní v záruční době reklamované vady na svůj náklad. Odmítne-li prodávající odstranit reklamované vady, případně neodstraní-li je do 15 dnů od stanoveného termínu, je kupující oprávněn odstranit vady sám nebo prostřednictvím třetího subjektu a náklady s tím spojené vyúčtovat prodávajícímu.
9. Uplatněním odpovědnosti za vady nejsou dotčeny nároky na náhradu škody nebo na uplatnění smluvní pokuty.

### **VI. Sleva z plnění, smluvní pokuta, úrok z prodlení**

1. V případě prodlení prodávajícího s předáním zboží, a to i v případě jeho nepřevzetí kupujícím z důvodu jeho vad, je prodávající povinen poskytnout kupujícímu slevu ve výši 0,05 % z celkové kupní ceny vč. DPH dle čl. III odst. 1 této smlouvy za každý započatý den prodlení.
2. V případě, že prodávající nedodrží lhůtu pro odstranění vad zboží podle čl. II odst. 5 nebo čl. V odst. 6 této smlouvy, je povinen zaplatit kupujícímu smluvní pokutu ve výši 0,05 % celkové kupní ceny vč. DPH dle čl. III odst. 1 této smlouvy za každý započatý den prodlení.
3. V případě prodlení kupujícího se zaplacením faktury vystavené prodávajícím je prodávající oprávněn účtovat mu úroky z prodlení v zákonné výši z dlužné částky za každý den prodlení.



## **Příloha C výzvy k podání nabídky – Vzor kupní smlouvy**

4. V případě, že prodávající poruší povinnost ochrany informací uvedenou v čl. VII této smlouvy, je povinen zaplatit kupujícímu smluvní pokutu ve výši 2.000 Kč za každý jednotlivý případ.
5. V případě, že prodávající poruší povinnost vyplývající z čl. I odst. I této smlouvy, je povinen zaplatit kupujícímu smluvní pokutu ve výši 1.500 Kč za každý jednotlivý případ.
6. Proávající se zavazuje řádně a včas plnit své povinnosti vztahující se ke správě DPH po dobu trvání této smlouvy, zejména tuto daň řádně a včas zaplatit. Pokud v důsledku porušení tohoto závazku příslušný finanční úřad vyzve kupujícího k zaplacení DPH z důvodu jeho ručení, zavazuje se prodávající zaplatit kupujícímu jednorázovou smluvní pokutu ve výši DPH vztahující se k porušení závazku prodávajícího řádně a včas zaplatit DPH (včetně příslušenství), s nímž je spojeno ručení kupujícího.
7. Smluvní pokuta nebo úroky z prodlení jsou splatné do 21 dnů ode dne doručení oznámení o uložení smluvní pokuty kupujícím prodávajícímu nebo oznámení o započetí s účtováním úroků z prodlení prodávajícím kupujícímu. Pro případ pochybností o doručení oznámení o uložení smluvní pokuty nebo oznámení o započetí s účtováním úroků z prodlení se sjednává, že se oznámení považuje za doručené druhé straně třetím dnem od podání zásilky k poštovní přepravě.
8. Zaplacením smluvní pokuty není dotčen nárok kupujícího na náhradu škody a na řádné dokončení plnění předmětu smlouvy.

### **VII. Ochrana informací**

1. Smluvní strany si jsou vědomy toho, že v rámci plnění závazků z této smlouvy
  - a) si mohou vzájemně vědomě nebo opomenutím poskytnout informace, které budou považovány za důvěrné (dále jen „důvěrné informace“),
  - b) mohou jejich zaměstnanci či osoby v obdobném postavení získat vědomou činností druhé smluvní strany nebo i jejím opomenutím přístup k důvěrným informacím druhé smluvní strany.
2. Smluvní strany se zavazují, že žádná z nich nezpřístupní třetí osobě důvěrné informace (bez ohledu na formu jejich zachycení), které získaly během jednání vedoucích k uzavření této smlouvy nebo během plnění závazků z této smlouvy. Tím není dotčeno oprávnění smluvních stran sdělovat tyto údaje svým advokátům, daňovým poradcům, auditorům nebo jiným osobám vázaným na základě zvláštního právního předpisu povinností mlčenlivosti. Tyto osoby musí být na důvěrnost údajů upozorněny.
3. Za třetí osoby dle odst. 2 tohoto článku se nepovažují:
  - a) zaměstnanci smluvních stran a osoby v obdobném postavení,
  - b) orgány smluvních stran a jejich členové,
  - c) ve vztahu k důvěrným informacím kupujícího subdodavatelé prodávajícího,
  - d) ve vztahu k důvěrným informacím prodávajícího externí dodavatelé kupujícího, a to i potenciální,

za předpokladu, že se podílejí na plnění této smlouvy nebo plnění spojeném s plněním dle této smlouvy, důvěrné informace jsou jim zpřístupněny výhradně za tímto účelem a zpřístupnění důvěrných informací je v rozsahu nezbytně nutném pro naplnění jeho účelu a za stejných podmínek, jaké jsou stanoveny smluvním stranám v této smlouvě.

4. Smluvní strany se zavazují v plném rozsahu zachovávat povinnost mlčenlivosti a povinnost chránit důvěrné informace vyplývající z této smlouvy a z příslušných právních předpisů, zejména povinnosti vyplývající z Nařízení Evropského parlamentu a Rady (EU) 2016/679 ze dne 27. dubna 2016 o ochraně fyzických osob v souvislosti se zpracováním osobních údajů a o volném pohybu těchto údajů a o zrušení směrnice 95/46/ES (dále jen „obecné nařízení“).
5. Smluvní strany se zavazují poučit veškeré osoby, které se na jejich straně budou podílet na plnění této smlouvy, o výše uvedených povinnostech mlčenlivosti a ochrany informací a dále

### **Příloha C výzvy k podání nabídky – Vzor kupní smlouvy**

se zavazují vhodným způsobem zajistit dodržování těchto povinností všemi osobami podílejícími se na plnění této smlouvy.

6. Budou-li informace poskytnuté kupujícím, prodávajícím nebo třetími stranami, které jsou nezbytné pro plnění dle této smlouvy, obsahovat data podléhající režimu zvláštní ochrany dle obecného nařízení, zavazují se smluvní strany plnit všechny povinnosti, které obecné nařízení vyžaduje, a obstarat předepsané souhlasy subjektů osobních údajů předaných ke zpracování.
7. Veškeré důvěrné informace zůstávají výhradním vlastnictvím předávající strany a přijímací strana vyvine pro zachování jejich důvěrnosti a pro jejich ochranu stejné úsilí, jako by se jednalo o její vlastní důvěrné informace. S výjimkou rozsahu, který je nezbytný pro plnění této smlouvy se smluvní strany zavazují nepublikovat žádným způsobem důvěrné informace druhé strany, nepředávat je třetí straně ani svým vlastním zaměstnancům a zástupcům s výjimkou těch, kteří s nimi potřebují být seznámeni, aby mohli plnit tuto smlouvu. Obě smluvní strany se zároveň zavazují nepoužít důvěrné informace druhé smluvní strany jinak, než za účelem plnění této smlouvy.
8. Nedohodnou-li se smluvní strany výslovně písemnou formou jinak, považují se za důvěrné implicitně všechny informace, které jsou anebo by mohly být součástí obchodního tajemství, tj. například, ale nejenom, popisy nebo části popisů technologických procesů a vzorců, technických vzorců a technického know-how, informace o provozních metodách, procedurách a provozních postupech, obchodní nebo marketingové plány, koncepce a strategie nebo jejich části, nabídky, kontakty, smlouvy, dohody nebo jiná ujednání s třetími stranami, informace o výsledcích hospodaření, o vztazích s obchodními partnery, o pracovních otázkách a všechny další informace, jejichž zveřejnění přijímací stranou by předávající straně mohlo způsobit škodu.
9. Pokud jsou důvěrné informace poskytovány v písemné podobě anebo ve formě textových souborů na elektronických nosičích dat (médii), je předávající strana povinna upozornit přijímací stranu na důvěrnost takového materiálu jejím vyznačením alespoň na titulní stránce nebo přední straně média. Absence takového upozornění však nezpůsobuje zánik povinnosti ochrany takto poskytnutých informací.
10. Bez ohledu na výše uvedená ustanovení se za důvěrné nepovažují informace, které:
  - a) se staly veřejně známými, aniž by jejich zveřejněním došlo k porušení závazků přijímací smluvní strany či právních předpisů,
  - b) měla přijímací strana prokazatelně legálně k dispozici před uzavřením této smlouvy, pokud takové informace nebyly předmětem jiné, dříve mezi smluvními stranami uzavřené smlouvy o ochraně informací,
  - c) jsou výsledkem postupu, při kterém k nim přijímací strana dospěje nezávisle a to je schopna doložit svými záznamy nebo informacemi, včetně důvěrných, třetí strany,
  - d) po podpisu této smlouvy poskytne přijímací straně třetí osoba, jež není omezena v takovém nakládání s informacemi,
  - e) mají být zpřístupněny na základě zákona či jiného právního předpisu včetně práva EU nebo závazného rozhodnutí oprávněného orgánu veřejné moci,
  - f) jsou obsaženy v této smlouvě a jsou zveřejněné dle § 219 ZZVZ nebo dle zákona č. 340/2015 Sb., o zvláštních podmínkách účinnosti některých smluv, uveřejňování těchto smluv a o registru smluv, ve znění pozdějších předpisů (dále jen „zákon o registru smluv“).
11. Každá smluvní strana se zavazuje přijmout technická a organizační vnitřní opatření nezbytná k ochraně důvěrných informací. Proávající je povinen poučit své zaměstnance a členy svých orgánů o povinnosti zachovávat mlčenlivost podle této smlouvy a je povinen zachování mlčenlivosti z jejich strany řádně kontrolovat. Zaměstnanci prodávajícího nesmí důvěrné skutečnosti, které se dozvěděli v souvislosti s touto smlouvou, sdělovat ani jiným

## **Příloha C výzvy k podání nabídky – Vzor kupní smlouvy**

zaměstnancům prodávajícího nebo členům orgánů prodávajícího, není-li to nezbytné k plnění jejich pracovních úkolů nebo z hlediska funkčního zařazení.

12. Prodávající je povinen zavázat povinností mlčenlivosti a ochrany důvěrných informací dle tohoto článku rovněž všechny poddodavatele, kteří se budou podílet na plnění předmětu veřejné zakázky dle této smlouvy.
13. Za porušení povinnosti mlčenlivosti osobami, které se budou podílet na plnění předmětu smlouvy, odpovídá prodávající, jako by povinnost porušil sám.
14. Ukončení účinnosti této smlouvy z jakéhokoliv důvodu se nedotkne ustanovení tohoto článku a jeho účinnost přetrvá i po ukončení účinnosti této smlouvy.

### **VIII. Ukončení smluvního vztahu**

1. Smluvní vztah vzniklý na základě této smlouvy lze ukončit těmito způsoby:
  - a) odstoupením od smlouvy:
    - i. za podmínek uvedených v § 2002 a násl. občanského zákoníku v případě porušení smlouvy druhou smluvní stranou podstatným způsobem,
    - ii. za podmínek stanovených zákonem č. 134/2016 Sb., o zadávání veřejných zakázek, ve znění pozdějších předpisů,
    - iii. v případech, které si smluvní strany ujednaly v této smlouvě.
  - b) dohodou smluvních stran.
2. Kupující je oprávněn odstoupit od smlouvy v případě:
  - a) prodlení prodávajícího s předáním zboží delšího než 15 dnů, a to i v případě nepřevzetí zboží kupujícím z titulu jeho vad, anebo opakovaným (více než 2x) prodlením s předáním zboží,
  - b) prodlení prodávajícího s odstraněním vad zboží podle čl. II odst. 5 nebo čl. V odst. 6 této smlouvy delšího než 15 dnů,
  - c) zjistí-li po předání zboží, že nemá vlastnosti uvedené v nabídce prodávajícího, nebo že nemá vlastnosti požadované dle této smlouvy a její přílohy č. 1.
  - d) pokud Kupující zjistí, že Prodávající má vazby na Ruskou federaci přesahující limity stanovené článkem 5k Nařízení Rady EU 833/2014 ze dne 31. 07. 2014 o omezujících opatřeních vzhledem k činnostem Ruska destabilizujícím situaci na Ukrajině, ve znění Nařízení Rady EU 2022/576 ze dne 08. 04. 2022, a to pokud je Prodávající:
    - a) ruským státním příslušníkem, fyzickou či právnickou osobou nebo subjektem či orgánem se sídlem v Rusku;
    - b) právnickou osobou, subjektem nebo orgánem, který je z více než 50 % přímo či nepřímo vlastněn některým ze subjektů dle předchozího písmene a);
    - c) fyzickou nebo právnickou osobou, subjektem či orgánem, který jedná jménem nebo na pokyn některého ze subjektů uvedených v předchozích písmenech a) a b); nebo
    - d) plní předmět této veřejné zakázky prostřednictvím jiné osoby (nebo společně s ní), která by byla subjektem dle předchozích písmen a) až c), pokud by plnění této jiné osoby představovalo více než 10 % hodnoty zakázky.
3. Prodávající je oprávněn odstoupit od smlouvy v případě prodlení kupujícího se zaplacením ceny delšího než 15 dní.
4. Účinky odstoupení od smlouvy nastávají okamžikem doručení písemného projevu vůle odstoupit od této smlouvy druhé smluvní straně. Pro případ pochybností o doručení odstoupení se sjednává, že se odstoupení považuje za doručené druhé straně třetím dnem od podání zásilky k poštovní přepravě.
5. Odstoupením od smlouvy není dotčen případný nárok na zaplacení sjednaných smluvních pokut nebo úroku z prodlení, ani případný nárok na náhradu škody.
6. Práva a povinnosti smluvních stran, z jejichž povahy je zřejmé, že mají být zachována i po

## **Příloha C výzvy k podání nabídky – Vzor kupní smlouvy**

splnění závazků z této smlouvy vyplývajících, zůstávají zachována i po zániku těchto závazků.

### **IX. Vyšší moc**

1. Smluvní strany jsou zproštěny odpovědnosti za částečné nebo úplné neplnění smluvních závazků, jestliže k němu došlo v důsledku vyšší moci. Za vyšší moc se pro účel smlouvy považují mimořádné události nebo okolnosti, které nemohla žádná ze smluvních stran před uzavřením této smlouvy předvídat ani jí předejít přijetím preventivního opatření, která je mimo jakoukoliv kontrolu kterékoliv smluvní strany a která podstatným způsobem ztěžuje nebo znemožňuje plnění povinností dle této smlouvy kteroukoliv ze smluvních stran.
2. Za vyšší moc se dále považují zejména válka, nepřátelské vojenské akce, teroristické útoky, povstání, občanské nepokoje, vzpoury, vyhlášení nouzového stavu, omezení pohybu osob, přítomnost ionizujícího nebo radioaktivního záření, požár, výbuch, záplava a jiné živelné nebo přírodní katastrofy.
3. Pro účely této smlouvy se za vyšší moc dále považují i situace, které na základě rozhodnutí kupujícího znemožní prodávajícímu přístup do prostor kupujícího.
4. Výslovně se stanovuje, že vyšší mocí není stávka zaměstnanců prodávajícího nebo jeho poddodavatelů, ani hospodářské poměry smluvních stran.
5. V případě, že nastane vyšší moc, prodlužuje se lhůta ke splnění smluvních povinností o dobu, během níž vyšší moc trvá a neuplatní se sankce dle čl. VI odst. 1 a 2 této smlouvy.
6. V případě, že některá smluvní strana nebude schopna plnit své závazky ze smlouvy v důsledku vyšší moci, bude povinna neprodleně a písemně o této skutečnosti vyrozumět druhou smluvní stranu. Obdobně poté, co účinky vyšší moci pominou, bude smluvní strana, jež byla vyšší mocí dotčena, povinna neprodleně a písemně vyrozumět druhou smluvní stranu o této skutečnosti.

### **X. Závěrečná ustanovení**

1. Vztahy mezi smluvními stranami se řídí českým právním řádem. Práva a povinnosti smluvních stran vyplývající z této smlouvy a jí výslovně neupravené se řídí obecně závaznými právními předpisy, zejména občanským zákoníkem.
2. Jednotlivá ustanovení smlouvy jsou oddělitelná v tom smyslu, že neplatnost některého z nich nepůsobí neplatnost smlouvy jako celku. Pokud jakýkoli závazek dle smlouvy nebo kterékoli ustanovení smlouvy je nebo se stane neplatným či nevymahatelným, nebude to mít vliv na platnost a vymahatelnost ostatních závazků a ustanovení dle smlouvy a smluvní strany se zavazují takovýto neplatný nebo nevymahatelný závazek či ustanovení nahradit novým, platným a vymahatelným závazkem, nebo ustanovením, jehož předmět bude nejlépe odpovídat předmětu a ekonomickému účelu původního závazku či ustanovení.
3. Pokud by se v důsledku změny právní úpravy některé ustanovení smlouvy dostalo do rozporu s českým právním řádem (dále jen „kolizní ustanovení“) a předmětný rozpor by působil neplatností smlouvy jako takové, bude smlouva posuzována, jako by kolizní ustanovení nikdy neobsahovala a vztah smluvních stran se bude v této záležitosti řídit obecně závaznými právními předpisy, pokud se smluvní strany nedohodnou na znění nového ustanovení, jež by nahradilo kolizní ustanovení tak, aby vystihovalo co nejpřesněji podstatu původního ujednání a aby co nejlépe odpovídalo duchu smlouvy.
4. Prodávající je povinen nejméně 2 pracovní dny před dodáním zboží a jeho montáží na místě předat kupujícímu seznam pracovníků, kteří budou vstupovat do objektu ke schválení kupujícímu. Vstupovat do objektu jsou oprávněny pouze osoby schválené kupujícím. Seznam bude obsahovat jméno a příjmení pracovníka a číslo občanského průkazu. Prodávající je povinen zajistit, aby do objektu nevstupovaly osoby, které nebyly uvedeny na výše uvedeném seznamu. Kupující si vyhrazuje právo neschválit oprávnění vstupu pracovníka na základě podnětu Policie České republiky. Pro nutný vjezd vozidel do objektu (dodávka zboží a odvoz

### **Příloha C výzvy k podání nabídky – Vzor kupní smlouvy**

obalového materiálu) předá prodávající min. 2 pracovní dny předem kupujícímu seznam vozidel. Seznam musí obsahovat název dodavatele (firmu), typ vozidla, RZ, jméno, příjmení a číslo občanského průkazu řidiče a časový odhad vykládky zboží.

5. Tato smlouva je vyhotovena ve 4 vyhotoveních s platností originálu, z nichž 3 vyhotovení obdrží kupující a 1 vyhotovení obdrží prodávající.
6. Uzavřenou smlouvu lze měnit nebo zrušit pouze po dohodě smluvních stran, která musí mít formu písemných, číslovaných a datovaných dodatků, které musí být podepsány oběma smluvními stranami.
7. Obě smluvní strany podpisem této smlouvy vylučují, aby nad rámec jejich výslovných ustanovení byla jakákoliv jejich práva či povinnosti dovozovány z dosavadní či budoucí praxe zavedené mezi smluvními stranami, resp. ze zvyklostí zachovávaných obecně či v odvětví týkajícím se předmětu této smlouvy.
8. Poskytovatel převzal na sebe nebezpečí změny okolností po uzavření této smlouvy, a proto mu nepřísluší domáhat se práv uvedených v § 1765 odst. 2 občanského zákoníku.
9. Tato smlouva nabývá platnosti dnem jejího podpisu oběma smluvními stranami a účinnosti dnem uveřejnění v Registru smluv. V Registru smluv uveřejní smlouvu kupující a bude prodávajícího písemně informovat o uveřejnění smlouvy v Registru smluv.
10. Žádná ze smluvních stran nesmí práva a povinnosti z této dohody bez písemného souhlasu druhé smluvní strany postoupit na jiné subjekty.
11. Prodávající souhlasí se zveřejněním této smlouvy, zejména v Registru smluv a na profilu zadavatele.
12. Každá ze smluvních stran prohlašuje, že tuto smlouvu uzavírá svobodně a vážně, že považuje obsah této smlouvy za určitý a srozumitelný, a že jsou jí známy veškeré skutečnosti, jež jsou pro uzavření této smlouvy rozhodující, na důkaz čehož připojují smluvní strany k této smlouvě své podpisy.
13. Nedílnou součástí této smlouvy je:  
Příloha č. 1 – Specifikace zboží  
Příloha č. 2 – Kalkulace ceny

V(e) *bude doplněno před podpisem smlouvy* dne...

V Praze dne .....



.....  
za *bude doplněno před podpisem smlouvy* .....

.....  
za Českou republiku – Úřad vlády České republiky

*bude doplněno před podpisem smlouvy*.....  
*bude doplněno před podpisem smlouvy* .....

Ing. Ivana Hošťálková  
ředitelka Odboru majetku a služeb

## Specifikace zboží

pořadí	CPV	název	fotografické vyobrazení	rozměry v cm (š x v x h)	popis	materiál	záruka	počet ks
<b>MIMO KATALOG</b>	39121200-8 Stoly	<b>Stůl jídelní vysoký pro 6 osob</b>		195 x 113,5 x 90	jídelní deska o tloušťce 2,5 cm bílé barvy s vloženým prvkem v designu bříza o rozměru: 159 x16 cm, ABS hrana 2 mm, podnož kovová, černý lak	homopal/kov	min. 60 měsíců	1
<b>MIMO KATALOG</b>	39121200-8 Stoly	<b>Stůl jídelní vysoký pro 2 osoby</b>		65 x 113,5 x 90	jídelní deska o tloušťce 2,5 cm bílé barvy s vloženým prvkem v designu bříza o rozměru: 29 x16 cm, ABS hrana 2 mm podnož kovová, černý lak	homopal/kov	min. 60 měsíců	3
<b>MIMO KATALOG</b>	39121200-8 Stoly	<b>Stůl jídelní polovysoký pro 4 osoby</b>		130 x 95 x 90	jídelní deska o tloušťce 2,5 cm bílé barvy s vloženým prvkem v designu bříza o rozměru: 94 x16 cm, ABS hrana 2 mm, podnož kovová, černý lak	homopal/kov	min. 60 měsíců	1

**Kalkulace ceny**

**(bude doplněno před podpisem smlouvy na základě nabídky vybraného dodavatele)**

**Příloha D výzvy k podání nabídky – Technická specifikace**

název	fotografické vyobrazení	rozměry v cm (š x v x h)	popis	materiál	záruka	počet ks
<b>Stůl jídelní vysoký pro 6 osob</b>		195 x 113,5 x 90	jídelní deska o tloušťce 2,5 cm bílé barvy s vloženým prvkem v designu bříza o rozměru: 159 x16 cm, ABS hrana 2 mm, podnož kovová, černý lak	homapal/kov	min. 60 měsíců	1

**Podnož stolová (rozměry v mm)**

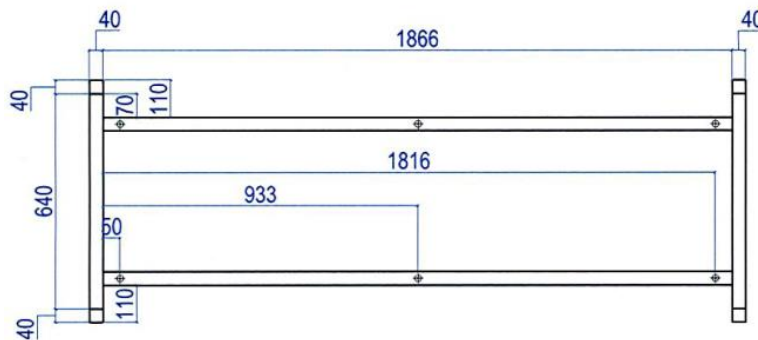
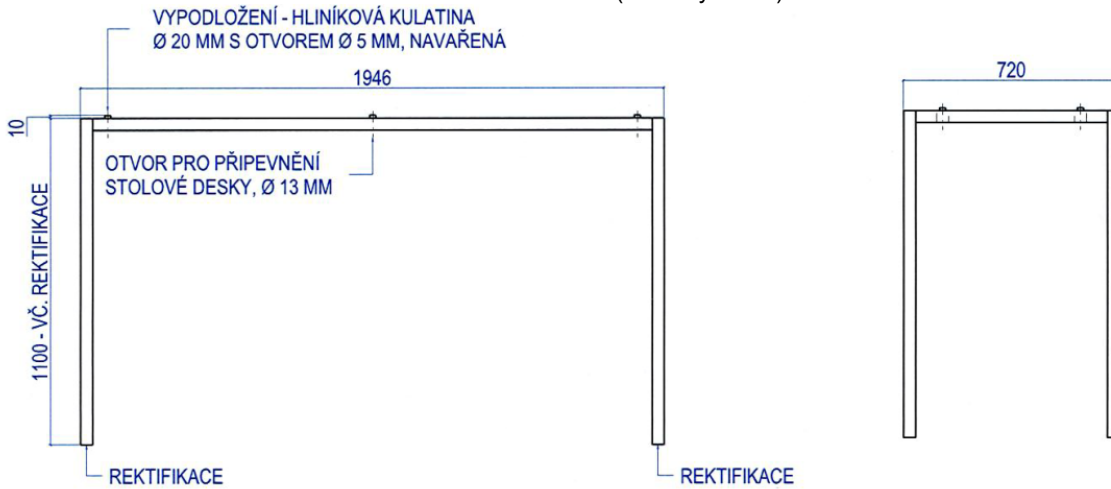

**Stolová deska (rozměry v mm)**

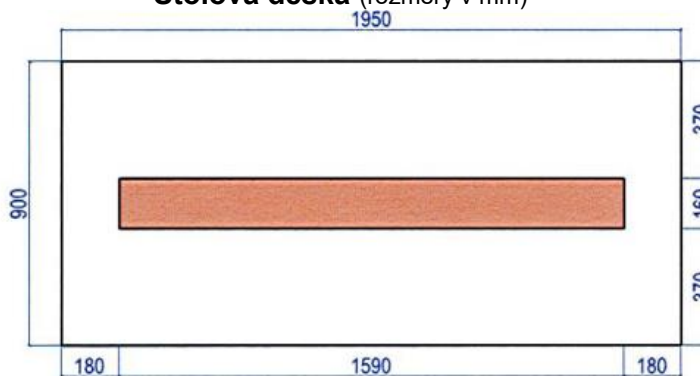



název	fotografické vyobrazení	rozměry v cm (š x v x h)	popis	materiál	záruka	počet ks
<b>Stůl jídelní vysoký pro 2 osoby</b>		65 x 113,5 x 90	jídelní deska o tloušťce 2,5 cm bílé barvy s vloženým prvkem v designu bříza o rozměru: 29 x16 cm, ABS hrana 2 mm podnož kovová, černý lak	homapal/kov	min. 60 měsíců	3

**Podnož stolová** (rozměry v mm)

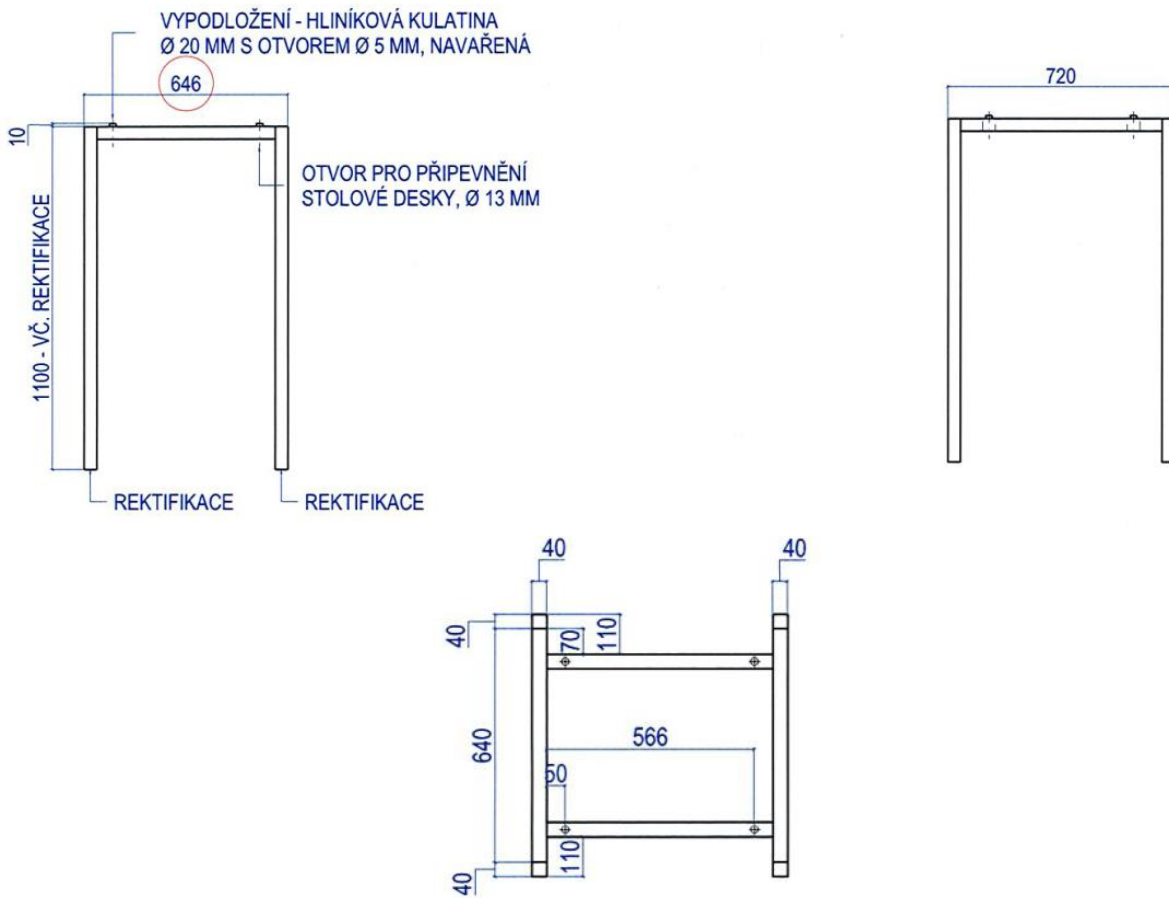

**Stolová deska** (rozměry v mm)

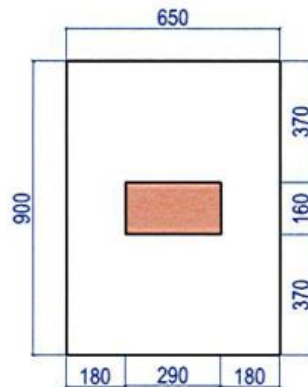

**Příloha D výzvy k podání nabídky – Technická specifikace**

název	fotografické vyobrazení	rozměry v cm (š x v x h)	popis	materiál	záruka	počet ks
<b>Stůl jídelní polovysoký pro 4 osoby</b>		130 x 95 x 90	jídelní deska o tloušťce 2,5 cm bílé barvy s vloženým prvkem v designu bříza o rozměru: 94 x16 cm, ABS hrana 2 mm, podnož kovová, černý lak	homopal/kov	min. 60 měsíců	1

**Podnož stolová (rozměry v mm)**

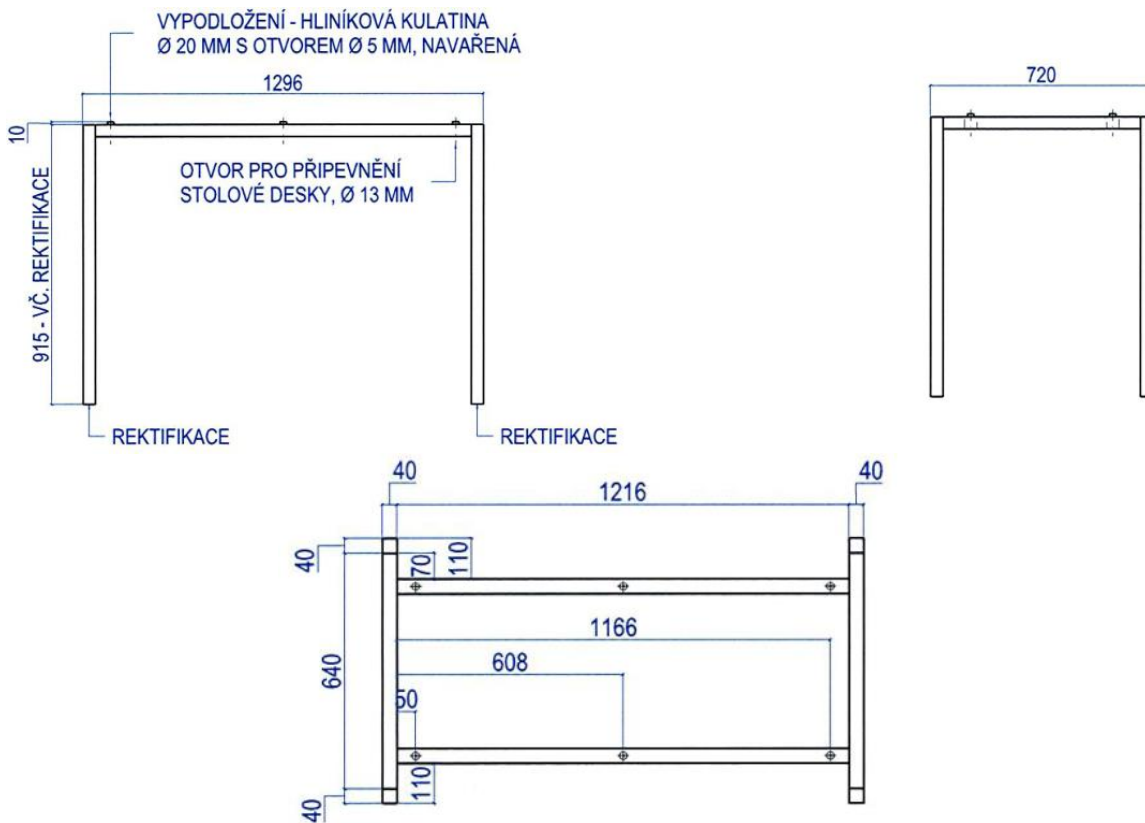

**Stolová deska (rozměry v mm)**

